

# Batterie di scarico

## **GALLEGGIANTI** \_\_\_\_\_ **27**

I galleggianti utilizzano un principio idromeccanico che chiude l'alimentazione in ingresso utilizzando la pressione dell'acqua.

Design collaudato e materiali di alta qualità migliorano la precisione di riempimento e riducono le variazioni di sensibilità di pressione dell'acqua.

Estremamente silenziosi e certificati secondo le normative europee EN 14124 e EN 12541.

## **BATTERIE DI SCARICO** \_\_\_\_\_ **28**

La batteria di scarico ha una possibilità di impostazione tale che la quantità di acqua scaricata unita ad una cassetta wc appropriata raggiunge un'efficienza massima di flusso.

Le batterie di scarico garantiscono alta affidabilità testata e una lunga durata nel tempo.

Tutte le batterie hanno una funzione di consumo economico, sia che si utilizzi il tasto START / STOP o sistema DUAL.

Esiste anche la possibilità, solo per le cassette esterne, di avere le batterie con comando a distanza, sia con funzionamento a mano che con il piede.

I pulsanti sono disponibili sia in cromo lucido, sia satinato che bianco.

Le batterie hanno volumi di flusso regolabili e sono compatibili con tutte le cassette wc che abbiano un'apertura di 60 mm che è comune a quasi tutte le cassette attualmente in commercio.

# Galleggianti

I galleggianti Alca utilizzano un principio idromeccanico di chiusura dell'alimentazione di ingresso attraverso la pressione dell'acqua

Un collaudato design e materiali di alta qualità, migliorano la precisione di riempimento e riducono la sensibilità alle variazioni di pressione dell'acqua

BASSA SENSIBILITA'  
ALLE DIFFERENZE  
DI PRESSIONE  
DELL'ACQUA FINO  
A 0,01 MPA

CHIUSURA MORBIDA  
NO AL COLPO DI ARIETE

RUMORE  
IMPERCETTIBILE

RESISTENZA DEL  
GALLEGGIANTE  
RIDOTTA DEL 40%

RIEMPIMENTO VELOCE



LA QUANTITA' DEL FLUSSO  
DI SCARICO E' FACILMENTE  
MODIFICABILE

FACILE DA SMONTARE

# Batterie

La batteria di scarico ha una svariata possibilità di settaggio che permette al totale di acqua scaricata, insieme al tipo di ceramica scelta, la massima efficienza di flusso.

Le batterie di scarico ALCA rappresentano a lungo termine, un'efficienza testata dal cliente ed un'alta affidabilità nel tempo.

I galleggianti silenziosi Alca sono certificati secondo le normative europee EN 14124 e EN 12541. Sono completi di filtro anti impurità all'interno del tubo di ingresso. Il filtro è rimovibile.

### A16P 3/8"

Galleggiante con raccordo laterale in metallo. Per cassette WC in plastica

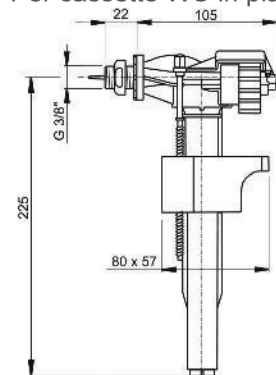

Confezione - scatola esterna  
**Prezzo unitario/€**  
 Peso - scatola esterna

75 pezzi  
**13,50**  
 12,2 kg

### A16 1/2"

Galleggiante con raccordo laterale in metallo. Per cassette WC in ceramica

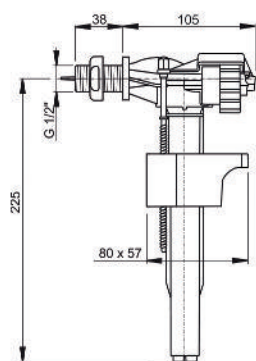

Confezione - scatola esterna  
**Prezzo unitario/€**  
 Peso - scatola esterna

75 pezzi  
**13,50**  
 14,4 kg

### A16 3/8"

Galleggiante con raccordo laterale in metallo. Per cassette WC in ceramica

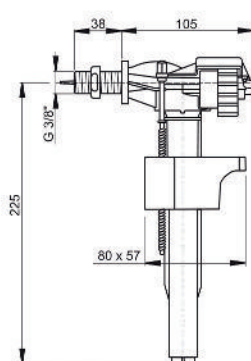

Confezione - scatola esterna  
**Prezzo unitario/€**  
 Peso - scatola esterna

75 pezzi  
**13,50**  
 13,5 kg

### A18 1/2"

Galleggiante con raccordo inferiore in metallo. Per cassette WC in ceramica

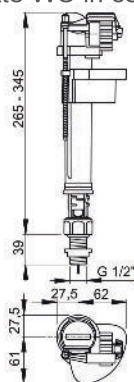

Confezione - scatola esterna  
**Prezzo unitario/€**  
 Peso - scatola esterna

50 pezzi  
**14,80**  
 14,4 kg

### A18 3/8"

Galleggiante con raccordo inferiore in metallo. Per cassette WC in ceramica

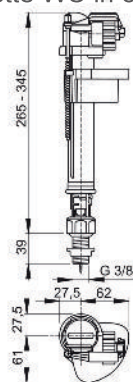

Confezione - scatola esterna  
**Prezzo unitario/€**  
 Peso - scatola esterna

50 pezzi  
**14,80**  
 13,3 kg

CASSETTE  
 INCASSO  
 ESTERNE

GALLEGGIANTI  
 BATTERIE

SEDILI WC

CANALETTE  
 PER DOCCIA

POZZETTI  
 A PAVIMENTO

COLONNE VASCA  
 SIFONI

ACCESSORI

### A07

Batteria di scarico per cassetta A93 e A94

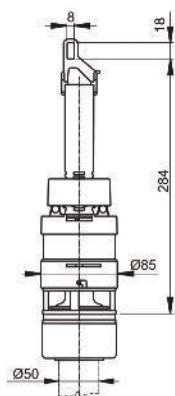

Confezione - scatola esterna  
**Prezzo unitario/€**  
Peso - scatola esterna

25 pezzi  
**25,00**  
7,8 kg

### A09B

Batteria di scarico per cassetta incasso Slim

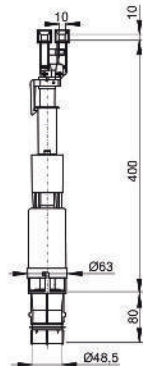

Confezione - scatola esterna  
**Prezzo unitario/€**  
Peso - scatola esterna  
Volume dello scarico

50 pezzi  
**24,00**  
12,2 kg  
3/6 l

### A2000

Batteria di scarico con tasto START / STOP

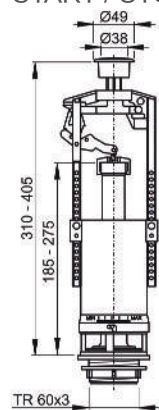

Confezione - scatola esterna  
**Prezzo unitario/€**  
Peso - scatola esterna

25 pezzi  
**22,00**  
9,9 kg

### A05

Batteria di scarico con tasto START / STOP

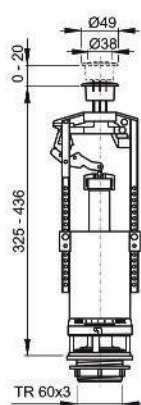

Confezione - scatola esterna  
**Prezzo unitario/€**  
Peso - scatola esterna

25 pezzi  
**22,00**  
9,5 kg

### A08A

Batteria di scarico con tasto di controllo DUAL

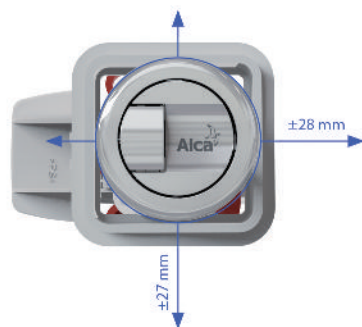
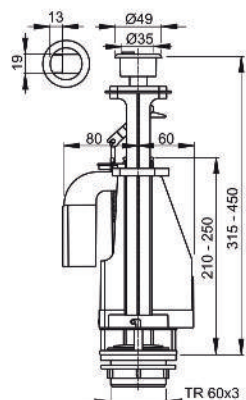

Confezione - scatola esterna  
**Prezzo unitario/€**  
Peso - scatola esterna

16 pezzi  
**24,00**  
7,5 kg

Utilizzato per controllare il flusso ritardato nelle cassette esterne

La distanza tra il comando dello scarico e la cassetta deve essere di 3 mt. massimo.

Il kit comprende un controllo pneumatico, una valvola di scarico, accessori completi per l'installazione (collegamento tubo flessibile, tubo protettivo, tasselli e bulloni ...) e un pulsante esterno per il funzionamento delle operazioni con il piede e con la mano.

All'interno della confezione c'è una valvola di scarico appositamente modificata.

### MPO11

Flusso pneumatico a distanza per il funzionamento a mano, pulsante cromato.  
Installazione: incassato

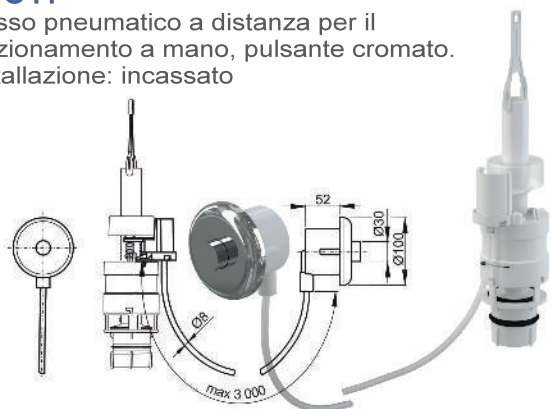

Confezione - scatola esterna 1 pezzo  
**Prezzo unitario/€** 80,00  
 Peso - scatola esterna 0,84 kg  
 Volume dello scarico 6-9 lt.  
 Distanza massima dello scarico dal serbatoio 3 mt.

### MPO10

Flusso pneumatico a distanza per il funzionamento a mano, pulsante bianco.  
Installazione: incassato



Confezione - scatola esterna 1 pezzo  
**Prezzo unitario/€** 70,00  
 Peso - scatola esterna 0,83 kg  
 Volume dello scarico 6-9 lt.  
 Distanza massima dello scarico dal serbatoio 3 mt.

### MPO13

Flusso pneumatico a distanza funzionamento con il piede, pulsante in metallo.  
Installazione: a parete



Confezione - scatola esterna 1 pezzo  
**Prezzo unitario/€** 140,00  
 Peso - scatola esterna 0,90 kg  
 Volume dello scarico 6-9 lt.  
 Distanza massima dello scarico dal serbatoio 3 mt.

### MPO12

Flusso pneumatico a distanza per il funzionamento con il piede, pulsante metallo.  
Installazione: a pavimento



Confezione - scatola esterna 1 pezzo  
**Prezzo unitario/€** 100,00  
 Peso - scatola esterna 0,80 kg  
 Volume dello scarico 6-9 lt.  
 Distanza massima dello scarico dal serbatoio 3 mt.

 CASSETTE  
 INCASSO  
 ESTERNE

 GALLEGGIANTI  
 BATTERIE

SEDILI WC

 CANALETTE  
 PER DOCCIA

 POZZETTI  
 A PAVIMENTO

 COLONNE VASCA  
 SIFONI

ACCESSORI